



**Коммуникационный сервер (версия 5) для СНК-АЗС.
Инструкция по настройке.
Версия 1.0**

Дата выпуска документа
19.01.2024

**Оглавление**

1. Назначение.....	3
2. Требования.....	3
3. Структурная схема	3
4. Установка КС.....	4
5. Настройка КС в приложении Бэк-Офис СНК-АЗС.....	5
6. Настройка параметров КС.....	7

1. Назначение

СНК-КС5 - это распределённая система, предназначенная для обработки потоков данных в режиме реального времени. СНК-КС5 предназначен для обеспечения обмена данными между программными продуктами СНК, такие как СНК-АЗС, СНК-Офис и СНК-ПЦ.

2. Требования

- Версия программы КС 5.1.0.2 и выше.
- Необходима действующая лицензия «СНК-КС» на аппаратном или виртуальном HASP-ключе. Лицензия должна отображаться в программе «KeyInfo» (..\SNC_AZS\server\KeyInfo.exe).

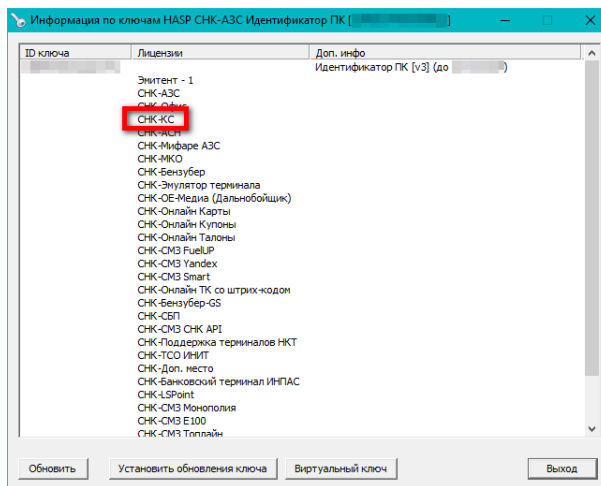

3. Структурная схема

Структурная схема коммуникационного пакета СНК-КС 5.0

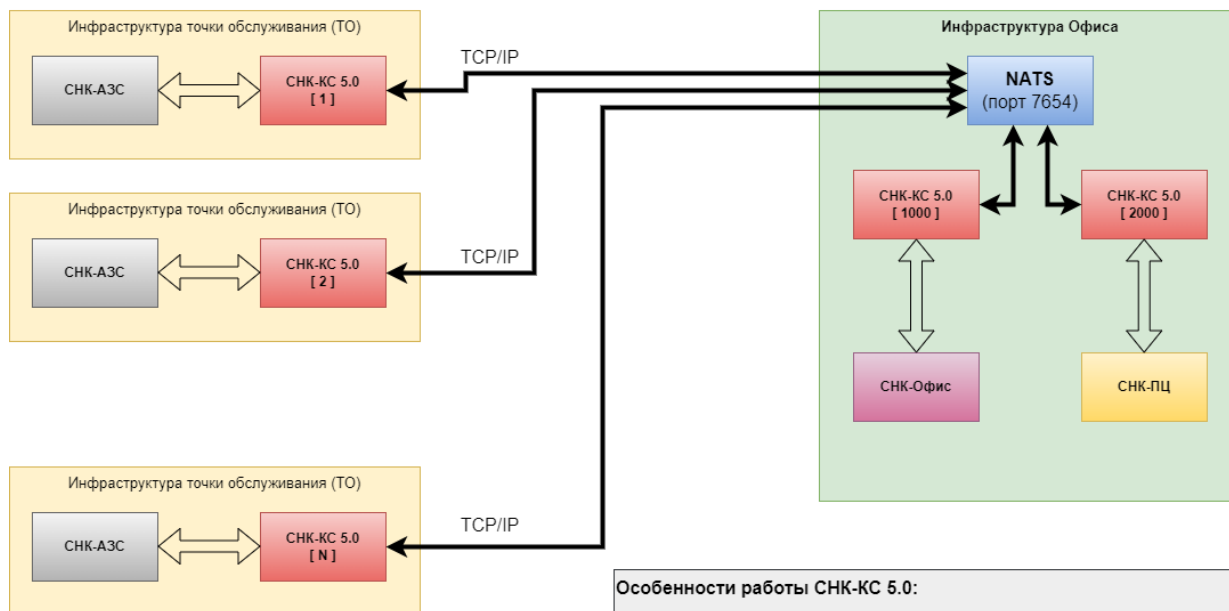

Особенности работы СНК-КС 5.0:

1. Всем абонентам сети обмена присваиваются уникальные идентификаторы (числовое значение)
2. Для СНК-КС 5.0 нет необходимости заведения списка абонентов. При формировании пакета для заданного абонента, автоматически создается очередь обмена для него.
3. Не зависимо от стороны обмена, доставка пакетов происходит сразу после формирования (если абонент находится на связи с сервером NATS).
4. Если абонент находится не на связи, пакет будет доставлен сразу после восстановления соединения.
5. СНК-КС 5.0 может быть запущен как служба Windows

4. Установка КС

Установка СНК-КС5 выполняется при установке или обновлении СНК-АЗС, для этого необходимо в окне выбора продуктов для установки или обновления установить флажок «Коммуникационный сервер v5»:

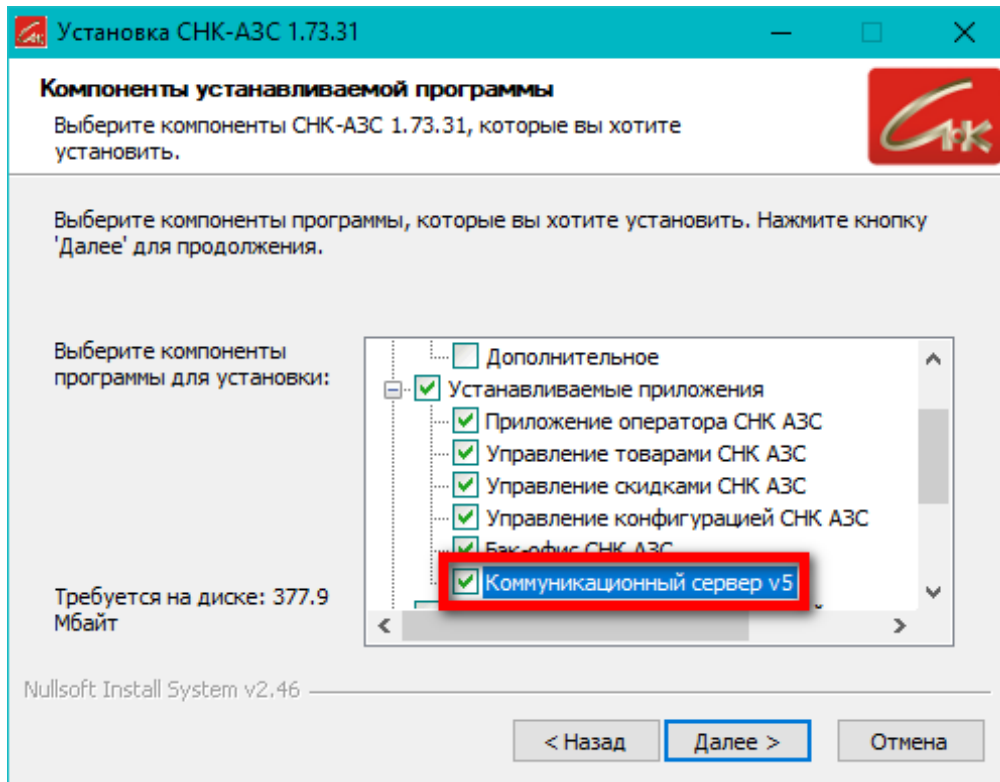

Если при установке или обновлении отметить флажок «Создание ярлыков на рабочем столе», то на рабочем столе появится ярлык «КС СНК АЗС», который будет запускать веб-интерфейс КС (<http://localhost:8000/>):

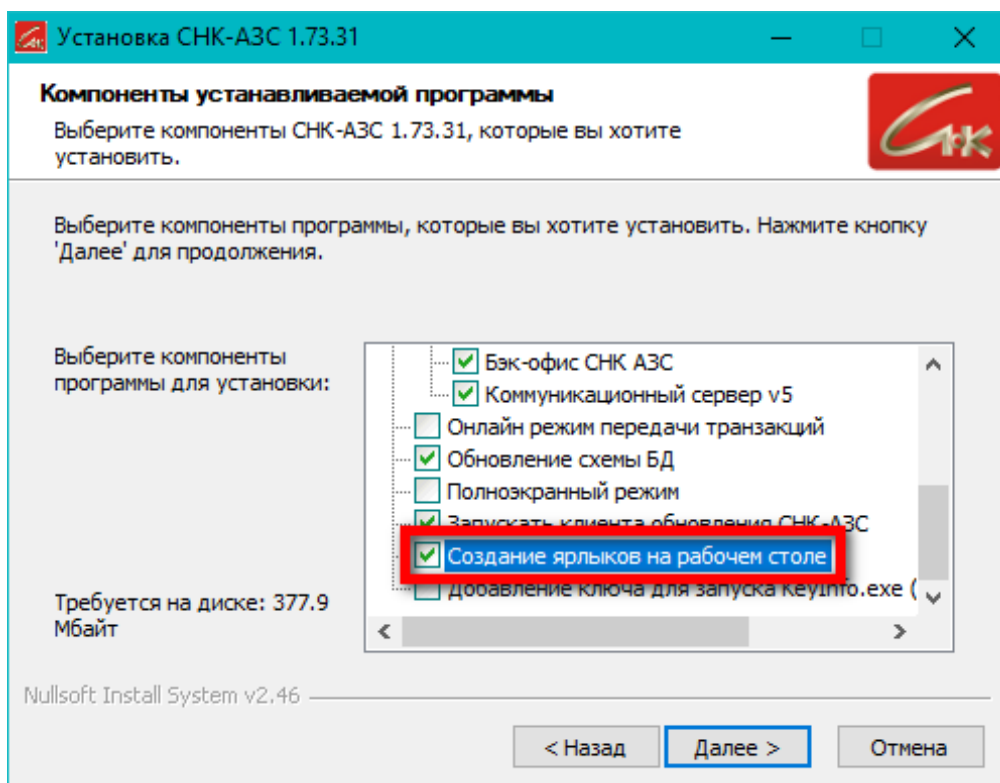

5. Настройка КС в приложении Бэк-Офис СНК-АЗС

Система позволяет для конкретного абонента указать версию используемого СНК-КС, а именно СНК-КС4 или СНК-КС5.

5.1. Запуск окна настроек

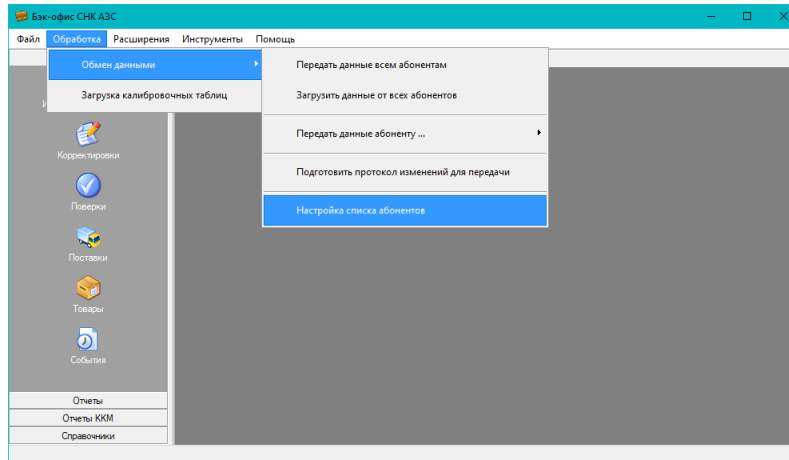

- Нажмите – «**Обработка**» - «**Обмен данными**» - «**Настройка списка абонентов**»

5.2. Добавление абонента

В окне «**Абоненты**» находится список абонентов, с которыми производится обмен данными:

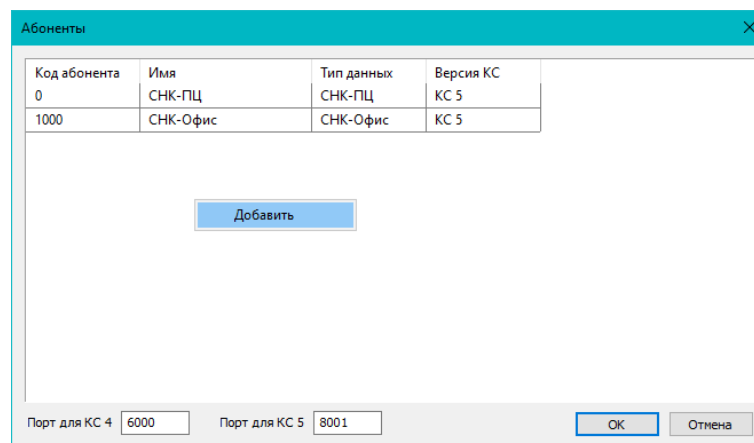

- Нажмите **ПКМ** (правая кнопка мыши) в любом месте окна списка и выберите «**Добавить**» для добавления абонента

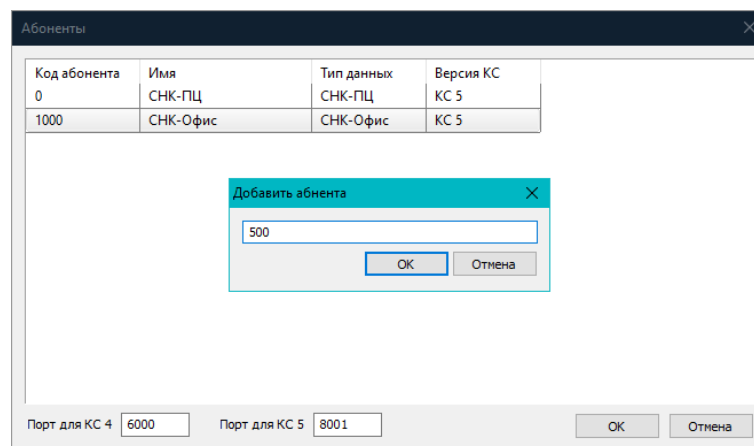

- В строке «**Добавить абонента**» укажите код добавляемого абонента

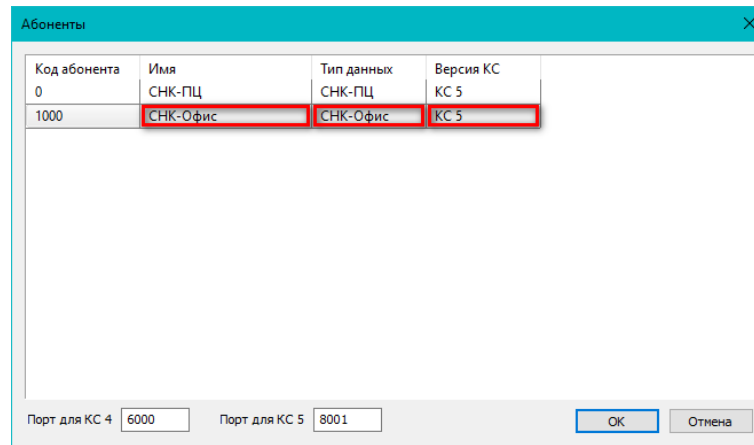

- Двойной клик ЛКМ в строке позволяет изменить параметры:
- «Имя» - наименование абонента
- «Тип данных» - тип передаваемых абоненту данных («СНК-ПЦ» или «СНК-Офис»)
- «Версия КС» - версия КС, установленная у абонента («КС 4» или «КС 5»)

5.2. Удаление абонента

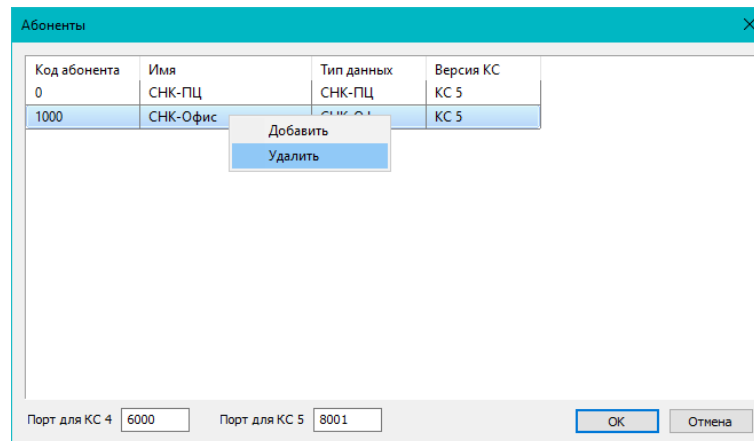

- Нажмите ПКМ (правая кнопка мыши) на строке с абонентом и выберите «Удалить» для удаления абонента

5.3. Настройка портов

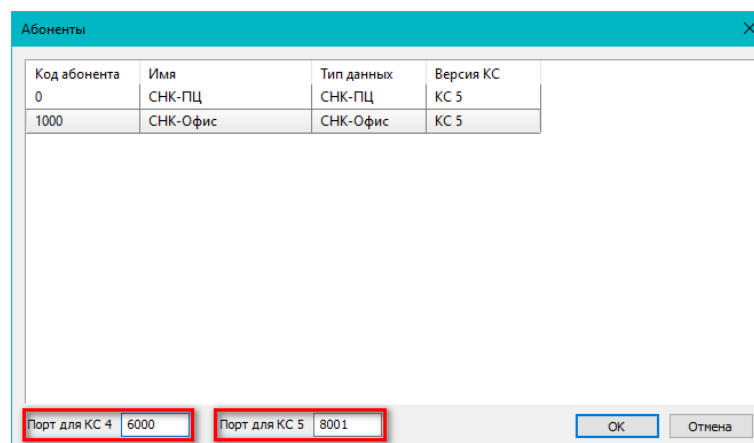

- При необходимости изменить номера портов для работы с КС 4 и КС 5, укажите их номера в соответствующих окнах

6. Настройка параметров КС

По умолчанию используется порт 8000, изменить номер порта можно в файле: `..\SNC_AZS\exchange\SncExchServer.cfg`, в параметре `"http.port": 8000`

Для запуска веб-интерфейса КС 5, можно либо запустить ярлык «**КС СНК АЗС**», либо в адресной строке браузера набрать <http://localhost:8000> (если номер порта был изменен, то в адресной строке браузера после localhost: вместо 8000 наберите тот номер, который выбрали)

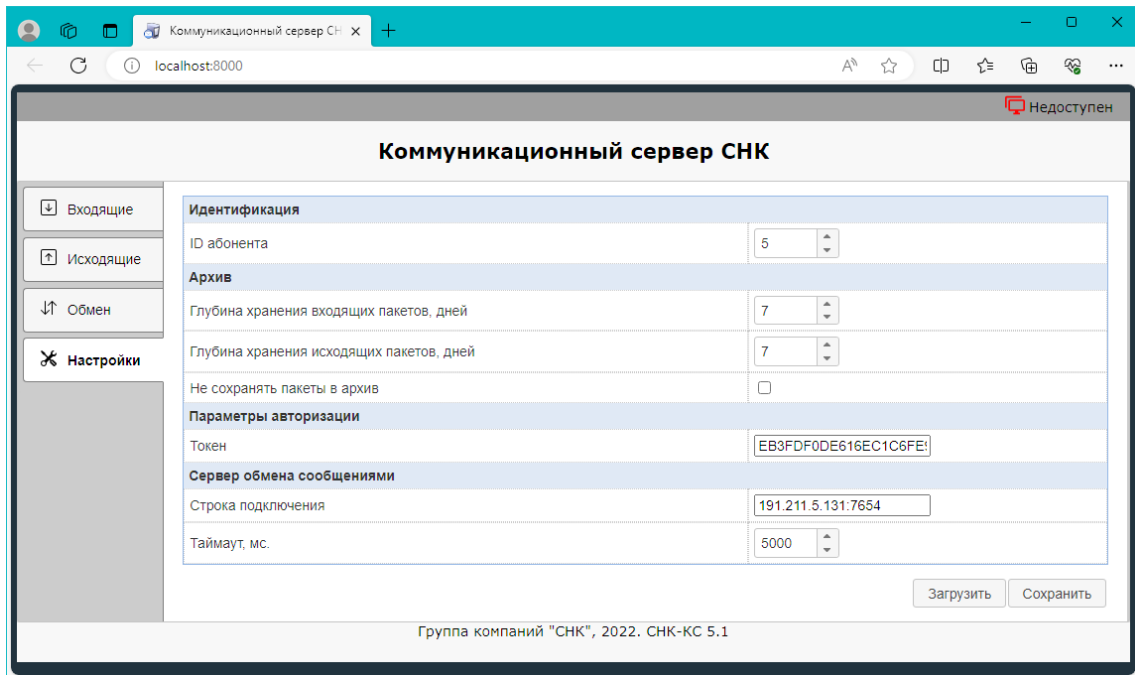

На вкладке «**Настройки**» указать:

ID абонента – собственный номер абонента АЗС (Код АЗС)

Токен - значение токена должно совпадать у всех абонентов, которые участвуют в обмене друг с другом.

Строка подключения – IP- адрес Сервера NATS и его порт (например, на рисунке указан IP адрес `191.211.5.131` и через двоеточие указан порт `7654`)